

ПАСПОРТ
СПОРТИВНОГО ОБОРУДОВАНИЯ

Теннисный стол
артикул 006712

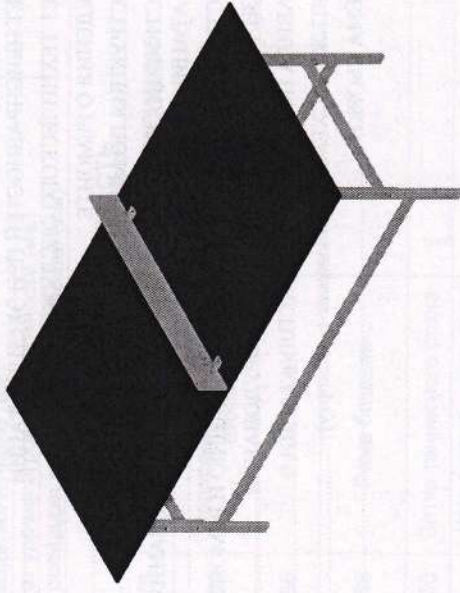

ПОЛ	Артикул	Количество шт.	Примечание	КСИЛА	БС
М	006712	1	Теннисный стол	1	1
Ж	006712	1	Теннисный стол	1	1
М	006712	1	Теннисный стол	1	1
Ж	006712	1	Теннисный стол	1	1
М	006712	1	Теннисный стол	1	1
Ж	006712	1	Теннисный стол	1	1

ИЗДАНИЕ 01.2011

СОДЕРЖАНИЕ

1. ОБЩИЕ СВЕДЕНИЯ ОБ ИЗДЕЛИИ.....	3
2. ОСНОВНЫЕ ТЕХНИЧЕСКИЕ ДАННЫЕ И ХАРАКТЕРИСТИКИ.....	3
3. КОМПЛЕКТНОСТЬ.....	3
4. СВИДЕТЕЛЬСТВО О ПРИЕМКЕ.....	3
5. СВЕДЕНИЯ О КОНСЕРВАЦИИ.....	4
6. СВИДЕТЕЛЬСТВО ОБ УПАКОВЫВАНИИ.....	4
7. ГАРАНТИЙНЫЕ ОБЯЗАТЕЛЬСТВА.....	4
8. РЕКЛАМАЦИЯ.....	4
9. СВЕДЕНИЯ О ХРАНЕНИИ.....	4
10. СВЕДЕНИЯ О КОНСЕРВАЦИИ И РАСКОНСЕРВАЦИИ.....	4
11. УЧЕТ НЕИСПРАВНОСТЕЙ ПРИ ЭКСПЛУАТАЦИИ.....	5
12. УЧЕТ ТЕХНИЧЕСКОГО ОБСЛУЖИВАНИЯ.....	5
13. СВЕДЕНИЯ О РЕМОНТЕ.....	5
14. ИНСТРУКЦИЯ ПО МОНТАЖУ.....	5
15. ИНСТРУКЦИЯ ПО ОСМОТРУ И ПРОВЕРКЕ ОБОРУДОВАНИЯ ПЕРЕД НАЧАЛОМ ЭКСПЛУАТАЦИИ.....	6
16. ИНСТРУКЦИЯ ПО ОСМОТРУ, ОБСЛУЖИВАНИЮ И РЕМОНТУ ОБОРУДОВАНИЯ.....	6
17. НАЗНАЧЕННЫЙ СРОК СЛУЖБЫ ОБОРУДОВАНИЯ.....	6
18. ПРАВИЛА ПО БЕЗОПАСНОЙ ЭКСПЛУАТАЦИИ.....	6
19. ЧЕРТЕЖИ И СХЕМЫ (Приложение к паспорту).....	8
19.1 СХЕМА СБОРКИ.....	8

19.2 ПОРЯДОК СБОРКИ 006712

1. Крепление элементов металлокаркаса между собой:

Мебельный болт 8*40	Шт.	12.
Шайба М8	Шт.	12.
Гайка М8	Шт.	12.
Комплект заглушек (средние)	Шт.	12.







2. Крепление прижимного бруска к металлокаркасу:

Мебельный болт 8*80	Шт.	8.
Шайба М8	Шт.	8.
Гайка М8	Шт.	8.
Комплект заглушек (средние)	Шт.	8.

3. Крепление фанерной сетки к столешнице и металлокаркасу:

Мебельный болт 8*40	Шт.	6.
Шайба М8	Шт.	6.
Гайка М8	Шт.	6.
Комплект заглушек (средние)	Шт.	6.
Уголок (крашен)	Шт.	4.

19.3 СПЕЦИФИКАЦИЯ КРЕПЕЖА ДЛЯ 006712

ПОЗ.	Артикул	Наименование	Примечание	Кол-во
5	913302	Din 985 гайка М8		26
6	910541	Комплект заглушек М8 (средние)		26
7	911115	Болт мебельный 8x40DIN 603		18
8	911122	Болт мебельный 8x80 DIN 603		8
9	914101	Din 125 шайба 8		26
10	420617	Уголок 50x50		4

20. ОСОБЫЕ ОТМЕТКИ

1. ОБЩИЕ СВЕДЕНИЯ ОБ ИЗДЕЛИИ

1.1 Наименование: **Стол теннисный**

1.2 Артикул: **006712**

1.3 Название предприятия-изготовителя и адрес: АО «КСИЛ ПК ИНФЛЭКС», 188517, Ленинградская обл, Ломоносовский муниципальный район, Сельское поселение Лаголокское, Лаголово д, Советская ул, строение 48, помещение 1

1.4 Заводской номер: 299399

1.5 Дата выпуска: 29.07.2021 г.





1.6 Теннисный стол предназначен для тренировок и для игры в настольный теннис для детей от 6 до 14 лет, ростом от 105 до 176 см и весом от 16 до 73 кг.

1.7 Оборудование изготовлено по техническим условиям ТУ-961000-50003558-14.

2. ОСНОВНЫЕ ТЕХНИЧЕСКИЕ ДАННЫЕ И ХАРАКТЕРИСТИКИ

2.1	Общий вес изделия (кг)	91
2.2	Размер изделия в плане (мм)	2500 x 1250
2.3	Высота от уровня игровой поверхности (мм)	1050
2.4	Размер площадки для установки изделия (мм)	6500 x 4250

3. КОМПЛЕКТНОСТЬ

N	Артикул	Наименование	Примечание	Кол-во	Ед.
1	231002-61	Столешница теннисного стола		1	Шт
2	421106-66	Рама малая		2	Шт
3	421114-66	Рама боковая		2	Шт
4	444045-66	Сетка теннисного стола		1	Шт
5	506712	Комплект крепежа для 006712	-	1	Комплект

4. СВИДЕТЕЛЬСТВО О ПРИЕМКЕ

Теннисный стол, артикул 006712, заводской номер 299399 изготовлены и приняты в соответствии с требованиями ТУ-961000-50003558-14, признаны годными для эксплуатации.

Начальник ОТК
АО «КСИЛ ПК ИНФЛЭКС»
Мастер службы сертификации
Бочков А.Н.
расшифровка подписи
приказ № 4 от 17.02.2020

М.П. _____
подпись

29.07.2021 г.
число, месяц, год

5. СВЕДЕНИЯ О КОНСЕРВАЦИИ

Изделие не подлежит консервации на заводе изготовителя.

6. СВИДЕТЕЛЬСТВО ОБ УПАКОВЫВАНИИ

Теннисный стол, артикул 006712, заводской номер 299399 упакованы АО «КСИЛ ПК ИНФЛЭКС», 188517, Ленинградская обл, Ломоносовский муниципальный район, Сельское поселение Лаголковское, Лаголово д. Советская-ул., строение 48, помещение 1

АО «КСИЛ ПК ИНФЛЭКС»
Менеджер службы сервиса
Бочков А.Н.
Приказ № 4 от 17.02.2020

Должность _____ подпись _____ расшифровка подписи _____

29.07.2021 г.
число, месяц, год

7. ГАРАНТИЙНЫЕ ОБЯЗАТЕЛЬСТВА

Завод-изготовитель гарантирует качество изделия при соблюдении потребителем требований к транспортированию, хранению, эксплуатации и обслуживанию установленных в эксплуатационной документации.

Срок гарантии на изделие 12 месяцев со дня отгрузки.

Гарантия завода-изготовителя не распространяется:
- на механические повреждения, полученные вследствие транспортировки или неправильной установки изделия, а также вандализма;
- на комплектующие, подверженные естественному износу в процессе нормальной эксплуатации оборудования (крепеж, скобы, карабины, цепи, втулки и т.д.);
- на расходные материалы.

8. РЕКЛАМАЦИЯ

В случае обнаружения дефектов или поломок оборудования в период гарантийного срока по вине изготовителя (поставщика) составляется акт-рекламация.

Данный акт-рекламация должен содержать:

- наименование оборудования, заводской номер и дату выпуска;
- даты получения, монтажа и ввода в эксплуатацию;
- общее время работы, дни;
- сведения об имевшихся неисправностях.

Детали, вышедшие из строя и послужившие причиной остановки оборудования, должны быть сохранены до принятия решения и устранения неисправности.

9. СВЕДЕНИЯ О ХРАНЕНИИ

Дата		Условия хранения изделия	Должность, фамилия, инициалы ответственного лица
Установки на хранение	Снятие с хранения		

Форма 1

Для учета необходимо завести журнал согласно форме 1.

10. СВЕДЕНИЯ О КОНСЕРВАЦИИ И РАСКОНСЕРВАЦИИ

Форма 2

Последовательность монтажа оборудования с использованием подпятника или бетонного блока с подпятником:

- 1 Прикрутить подпятник с фундаментом или без фундамента, шляпки мебельных болтов должны располагаться на верхних поверхностях фланцев опорных ног изделия.
- 2 Проставить разметку для установки изделия с подпятниками.
- 3 Выкопать грунт или удалить слой покрытия
- 4 Установить изделие с подпятниками
- 5 Сделать обратную засыпку.

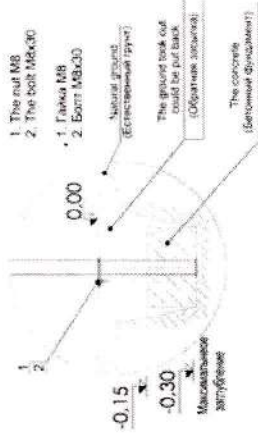

1. Колпачок M10
2. Анкерный болт с диаметром резьбы M10

При монтаже на существующем бетонном покрытии анкер заглубляется на 100мм



Использование оборудования разрешается через 3 дня после укладки монолитного бетона.

Packer (упаковщик)

Date (дата)

No.

19. ЧЕРТЕЖИ И СХЕМЫ (Приложение к паспорту)

19.1 СХЕМА СБОРКИ



www.KSIL.COM
SvetlanoVsky pr., 25, St. Petersburg, Russia 194223
Светлановский пр., 25, С.-Петербург, РФ 194223
☎ +7(812) 552 62 09 ☎ +7(812) 552 88 48

006712	Теннисный стол
Page: 1 (1) (Страница)	

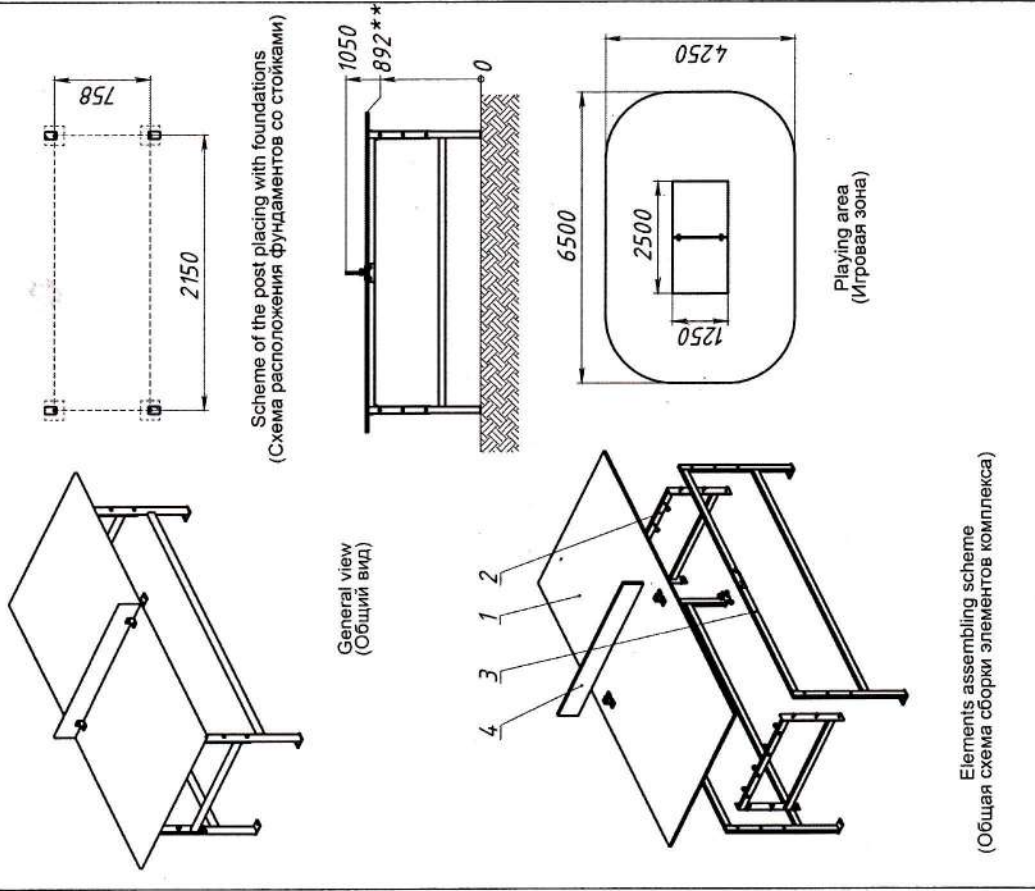

Elements assembling scheme
(Общая схема сборки элементов комплекса)

Packer (Упаковщик)	Date (Дата)
	No.

консервации	Дата	Наименование организации, проводившей консервацию (расконсервацию)	Должность, фамилия, инициалы ответственного лица
	расконсервации		

Для учета необходимо завести журнал согласно форме 2.

11. УЧЕТ НЕИСПРАВНОСТЕЙ ПРИ ЭКСПЛУАТАЦИИ

Форма 3			
Дата отказа изделия, его составной части или элемента конструкции	Характер проявления неисправности	Время работы отказавшей составной части или элемента конструкции, дни	Примечание
		Принятые меры по устранению неисправности (Расход ЗИП, направление акк-рекламации)	Должность, фамилия, инициалы и подпись ответственного лица

Для учета неисправностей при эксплуатации необходимо завести журнал согласно форме 3.

12. УЧЕТ ТЕХНИЧЕСКОГО ОБСЛУЖИВАНИЯ

Форма 4		
Дата	Замечания по техническому состоянию	Наименование проведенных работ
		Должность, фамилия, инициалы и подпись ответственного лица.

Для учета необходимо завести журнал согласно форме 4.

13. СВЕДЕНИЯ О РЕМОНТЕ

Форма 5						
Наименование составной части изделия или элемента конструкции	Основание для проведения ремонта	Дата		Время наработки до ремонта, дни	Наименование организации, проводившей ремонт	Должность, фамилия, инициалы и подпись ответственного лица.
		Поставлено в ремонт	Выход из ремонта			

Для учета необходимо завести журнал согласно форме 5. Детали и части оборудования, которые подвержены большим нагрузкам в процессе эксплуатации оборудования, отсутствуют.

14. ИНСТРУКЦИЯ ПО МОНТАЖУ

14.1 Монтаж оборудования может проводиться предприятием-изготовителем или другими юридическими и физическими лицами, располагающими для этого материально-технической базой и навыками.

14.2 В целях обеспечения безопасной эксплуатации, монтаж оборудования производится на ровной площадке (наклон не допускается). Ориентация оборудования и его элементов в целях защиты от воздействия климатических условий не требуется. Особые требования к окраске оборудования и элементов отсутствуют.

14.3 Размеры площадки для размещения оборудования указаны в п.2 настоящего паспорта.

14.4 Инструмент, необходимый для сборки оборудования:

- шуруповерт – 1 шт;
- сверло D10 мм;
- рулетка – 1 шт;
- уровень – 1 шт.

14.5 Перед началом монтажа необходимо:

- изучить документацию;
- проверить комплектацию согласно разделу 3 настоящего паспорта;
- при проведении монтажных работ необходимо соблюдать меры предосторожности.

14.6 Произвести разметку подстойки(схема в п.19).

14.7 Сроки монтажа: 2 человека – 1 час.

14.8 Бетонирование (схема в п.19).

14.9 Требования безопасности при монтаже:

- Запрещается проводить работы с использованием неисправного электроинструмента.
- Запрещается оставлять инструменты и оборудование, материалы на площадке без постоянного присмотра.
- Запрещается оставлять без присмотра не зафиксированное в лед оборудование (изделия), имеющие возможность падения.
- Перед вводом оборудования в эксплуатацию необходимо удалить элементы упаковки в виде полиэтилена, скотча, картона. Все это утилизируется и вывозится с площадки, где будет установлено оборудование.

15. ИНСТРУКЦИЯ ПО ОСМОТРУ И ПРОВЕРКЕ ОБОРУДОВАНИЯ ПЕРЕД НАЧАЛОМ ЭКСПЛУАТАЦИИ

Перед началом эксплуатации оборудования проводят визуальный осмотр, проверяют узлы крепления и прочность конструкции.

16. ИНСТРУКЦИЯ ПО ОСМОТРУ, ОБСЛУЖИВАНИЮ И РЕМОНТУ ОБОРУДОВАНИЯ

Осуществление контроля и технического обслуживания детского спортивного оборудования необходимо осуществлять согласно п. 6 ГОСТ Р 55679-2013 "Оборудование детских спортивных площадок. Безопасность при эксплуатации".

17. НАЗНАЧЕННЫЙ СРОК СЛУЖБЫ ОБОРУДОВАНИЯ

Назначенный срок службы оборудования составляет 10 лет при правильной эксплуатации, ежегодных профилактических мероприятиях (окраска, ремонт, замена комплектующих).

18. ПРАВИЛА ПО БЕЗОПАСНОЙ ЭКСПЛУАТАЦИИ

18.1 Безопасная эксплуатация должна осуществляться согласно требованиям ГОСТ Р 55679-2013 «Оборудование детских спортивных площадок. Безопасность при эксплуатации.»

18.2 Стол для настольного тенниса предназначен для использования исключительно для игры в настольный теннис для детей от 6 до 14 лет, ростом от 105 до 176 см и весом от 16 до 73 кг.

18.3 Запрещается пользоваться теннисным столом детям до 6 лет.

18.4 Перед использованием стоек убедиться, что игровая зона вокруг теннисного стола свободна от посторонних предметов.

18.5 Запрещается залезать, прыгать, ходить, сидеть или стоять на теннисном столе.

18.6 Теннисный стол должен быть установлен неподвижно.

18.7 Запрещается использование оборудования не по назначению.

18.8 В целях безопасной эксплуатации, владелец должен производить регулярный осмотр. Неисправности оборудования, обнаруженные в процессе эксплуатации,